

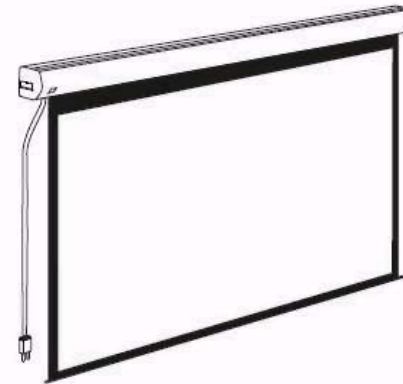

Série R electric







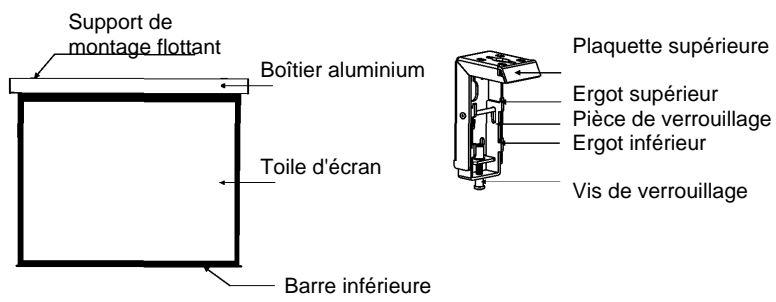

1

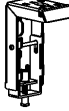
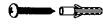
Description

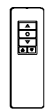

Accessoires

- Support de montage flottant (2 pcs) 
- Vis taraudeuse 5x40 mm et cheville (8 pcs) 
- Vis M5x10 (6 pcs) 
- Etrier de suspension (2 pcs) 
- Fil déclencheur (1 pièce) 
- Récepteur infrarouge externe (1 pièce) 
- Clé Allen (1 pièce) 
- Commande à distance (1 pièce) 







Caractéristiques de l'alimentation de l'écran motorisé

Tension	Fréquence	Puissance	Application
230V/120V/100V	50Hz/60Hz	90W/80W	S'applique à un écran motorisé jusqu'à 3 mètres.



Avertissements

- Le plafond ou les murs utilisés pour la fixation doivent être solides afin d'éviter que l'écran ne tombe.
- En cas d'installation de moteurs électriques, veuillez faire appel à des professionnels ou à votre revendeur local dans un souci de sécurité. Un mauvais raccordement peut entraîner un incendie ou des fuites.
- Assurez-vous que les vis de fixation sont serrées lorsque vous utilisez le support mural.
- Protégez les dispositifs sans fil infrarouge des éclairages fluorescents, car ils peuvent provoquer des dysfonctionnements.
- Veuillez lire ce qui suit, car tout dommage causé à la surface de l'écran affectera la qualité de l'image :
 1. Evitez tout contact avec la surface de l'écran, car cela peut provoquer des griffures ou des déchirures.
 2. N'écrivez pas et ne dessinez pas sur la surface.
 3. Nettoyez l'écran avec un chiffon doux et de l'eau tiède. N'utilisez aucun détergent ou produit de nettoyage.
- Roulez l'écran après chaque utilisation. Assurez-vous que l'écran est de niveau lors de l'installation ; ne tirez pas sur les côtés et ne pliez pas l'écran.
- Pour éviter tout dommage inutile, l'écran doit être utilisé et entretenu par des adultes.

	Le non-respect des avertissements de sécurité peut entraîner des blessures et/ou la détérioration du produit.		Les bâtis doivent être installés dans un endroit sécurisé pour éviter les accidents ou la chute de l'écran.
	Ne raccordez pas des fils électriques ou des télécommandes.		Roulez l'écran après chaque utilisation. La toile de l'écran peut se détendre si on le laisse pendre pendant une longue période.
	Veuillez contacter votre revendeur local pour les réparations ou la maintenance. Pour toute autre question, veuillez contacter notre société. Evitez de démonter les bâtis vous-même. Les pièces non fixées peuvent provoquer la chute de l'écran.		Abstenez-vous d'accrocher quoi que ce soit à l'écran, car cela peut provoquer sa chute.

Ne démontez pas des pièces pour les remplacer par des pièces inconnues. Si vous avez un quelconque problème, merci de contacter votre revendeur local.

Les caractéristiques du produit sont susceptibles d'être modifiées.

Installation

Retirez toutes les pièces de l'emballage et assurez-vous qu'elles sont toutes présentes grâce aux instructions fournies avec les accessoires. Il existe trois différents types d'installations disponibles pour ce produit : montage au mur, montage au plafond ou accrochage au plafond. En fonction de l'environnement d'installation, les supports de montage flottant peuvent être installés en divers points selon ce qui vous arrange. Cependant, la position idéale pour les supports de montage se situe tout près des capuchons d'extrémité, car cela aura pour conséquence de réduire les vibrations et le bruit.

Installation avec montage au mur et au plafond

1. En fonction de la surface d'installation, choisissez les vis appropriées pour le montage (vis normales pour des surfaces en bois, vis taraudeuses pour des surfaces en béton)
2. Montez les supports sur la surface, en vous assurant qu'ils sont de niveau (conseil : tracer une ligne effaçable lors du montage des supports). Voir la figure ci-dessous (figure 1)

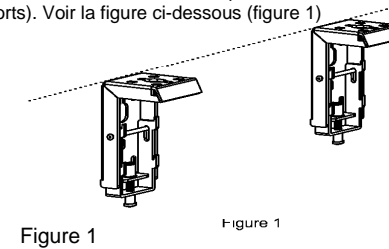

Figure 1

Figure 1

Etapes de l'installation :

1. Installation sur des murs et plafonds en bois : enfoncez les vis 5x40 à travers les trous appropriés du support (figures 2-3)
2. Installation sur cloisons sèches et plafonds : installez les ancrages et enfoncez les vis 5x40 dans les trous appropriés du support (figures 4-5)

Mur en bois

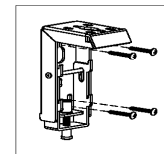

Figure 2

Plafond en bois

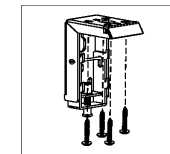

Figure 3

Mur en béton

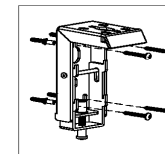

Figure 4

Plafond en béton

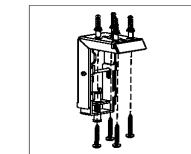

Figure 5

3. Desserrez la vis de verrouillage pour abaisser la pièce de verrouillage jusqu'en bas.

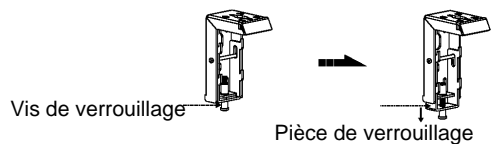

Figure 6

Figure 7

3

4. Lors du montage de l'écran sur les supports de montage flottant, assurez-vous que les encoches du boîtier d'écran correspondent aux ergots supérieurs et inférieurs des supports. Faites les simplement coulisser à l'intérieur, et les ergots des supports maintiendront le boîtier en place. Des ajustements horizontaux sont toujours possibles (figures 8-10).

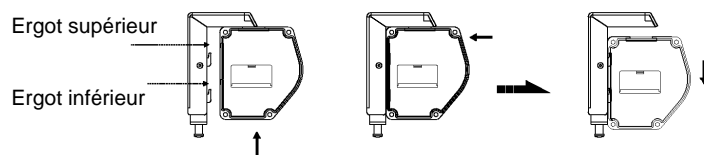

Figure 8

Figure 9

Figure 10

5. Pour verrouiller l'écran, refermez et serrez la vis de verrouillage des supports de montage. Cela maintiendra le boîtier d'écran fermement en place (figures 11-12)

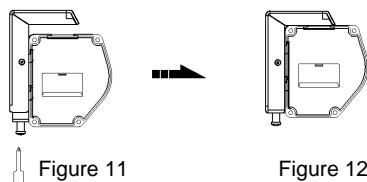

Figure 11

Figure 12

Description des autres options de commande

Description de la commande FM vers IR :
Lorsque vous insérez le récepteur convertisseur synchro sans fil dans la fiche EXTR du panneau de commande, vous pouvez utiliser un dispositif de commande à distance sans fil FM. (figure 27). L'adaptateur de commande d'alimentation synchro intelligent (pour tous les projecteurs), en association avec le déclencheur 12 V sans fil (pour tous les projecteurs possédant une sortie déclencheur), permet de contrôler l'écran. (figure 28-29)

Récepteur convertisseur synchro sans fil

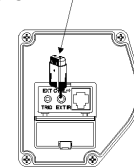
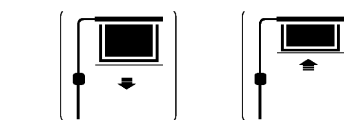

Figure 27



Adaptateur de commande d'alimentation synchro intelligent

Figure 28

Figure 29

8

II. Interrupteur mural externe III. Connexion externe intelligente à l'interrupteur mural

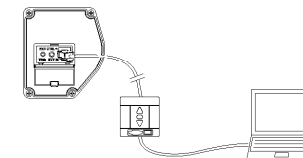
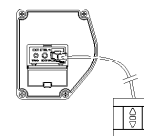

Commande manuelle d'écran haut/stop/bas

Pour éviter la surchauffe du moteur, n'abaissez pas et ne rétractez pas l'écran de manière continue pendant plus de quatre minutes. Si le moteur surchauffe, il lui faudra deux minutes pour refroidir. Le moteur ne nécessite pas de lubrifiant ou d'huile. La limite de descente et de rétractation de l'écran est ajustable mais est réglée en usine selon une configuration optimale. Veuillez demander à votre revendeur local de procéder à l'ajustement des paramètres, afin d'éviter d'endommager le moteur.

1. Commande d'écran haut/stop/bas lorsqu'il y a connexion avec l'interface du panneau de contrôle de l'écran
2. Commande d'écran haut/stop/bas lorsqu'il y a connexion avec l'interface RS232 ou USB de l'ordinateur.

Limite de rétractation

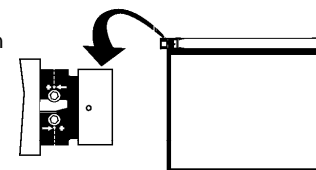

Limite de descente

Figure 32

Description de la commande automatique par déclencheur

1. Insérez une extrémité du fil de déclencheur dans la prise de déclencheur située du côté gauche de l'embout de boîtier d'écran marqué "TRIG". (figure 22). Insérez l'autre extrémité dans la sortie 12 V.
2. Lorsque le projecteur est mis sous tension, l'écran s'abaisse automatiquement. Quand le projecteur est mis hors tension, l'écran se rétracte automatiquement.

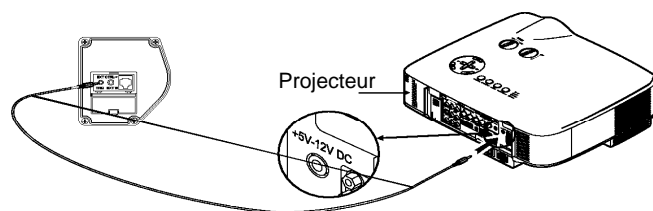

Figure 22

Description des commandes externes (commande centrale ou R232, interrupteur mural)
 Insérez une extrémité du cordon de transmission dans la prise de sortie ordinateur située du côté gauche de l'embout de boîtier d'écran et l'autre extrémité du cordon de transmission dans la prise de commande centrale, RS232 ou interrupteur mural. (figure 23-24).
 Vous pouvez alors commander l'écran par l'intermédiaire du contrôle central ou de l'ordinateur.

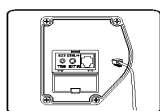

Figure 23

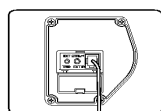

Figure 24

Description de la commande à distance infrarouge (IR)

1. Pour le bon fonctionnement de la commande à distance IR, veuillez vous assurer que rien ne recouvre le capteur intégré du boîtier d'écran.
 Pour des installations dans lesquelles le capteur intégré du boîtier d'écran serait masqué, utilisez le récepteur IR externe (fourni) et insérez-le dans la fiche IR externe située sur l'embout gauche du boîtier d'écran. Assurez-vous que la tête du récepteur IR externe est en mesure de recevoir le signal de commande à distance.

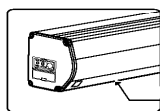

Figure 23

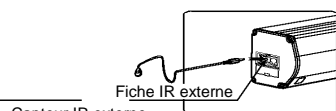

Figure 24

Installation avec accrochage au plafond

Choisissez les vis taraudeuses avec étrier de suspension (ou d'autres vis avec étrier de suspension, non fournies) en fonction du matériau de votre plafond. Nous recommandons d'utiliser des vis 5x40 mm pour des plafonds en bois et des vis taraudeuses pour des plafonds en béton.

1. Percez deux trous identiques avec une perceuse électrique et assurez-vous qu'ils soient horizontaux par rapport au mur. Fixez les étriers de suspension (non fournis) dans le plafond (figure 13).

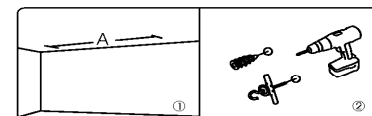

Figure 13

2. Utilisez les vis M5x10 fournies avec les accessoires pour fixer l'étrier de plafond dans le support mural. Assurez-vous que les vis de serrage sur le support mural sont correctement serrées. (figure 14-15)

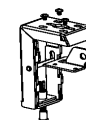

Figure 14

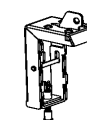

Figure 15

3. Après avoir inséré l'étrier de plafond, assurez-vous que les encoches de l'enveloppe du boîtier correspondent bien au support de montage. Pour bloquer le boîtier dans les supports, serrez les vis de verrouillage. (figure 16-17)

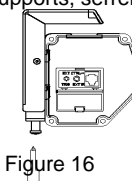

Figure 16

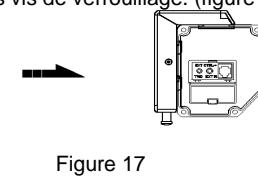

Figure 17

4. Après avoir terminé les étapes 2 et 3, vérifiez que le support mural est correctement fixé sur le logement de l'écran avant d'accrocher.

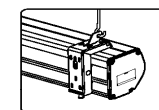
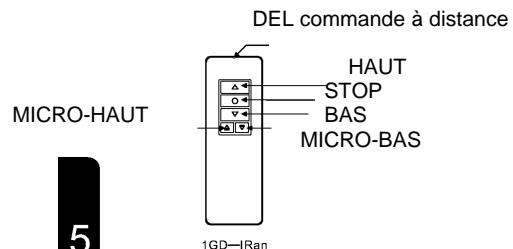
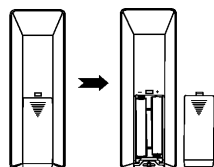

Figure 18

Instructions pour la commande à distance



5



Fonctions

Appuyez vers le bas pour ouvrir la porte de capuchon d'extrémité afin d'accéder à l'interface de contrôle. Lorsque vous ne vous en servez pas, refermez la porte pour dissimuler l'interface de contrôle.

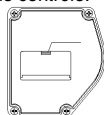

Boutons de contrôle

1. pour faire remonter l'écran, pressez sur "HAUT".
2. pour arrêter l'écran à la position souhaitée, pressez sur "STOP".
3. pour faire descendre l'écran, pressez sur "BAS".
4. pour faire remonter l'écran par petits incréments, pressez sur "Micro-Haut".
5. pour faire descendre l'écran par petits incréments, pressez sur "Micro-Bas".

Veillez noter que :

1. la distance minimum entre le récepteur et la commande est de 0,5 m.
2. La commande à distance fonctionne jusqu'à 8 m du récepteur, dans un rayon de 30° à partir du centre du récepteur.
3. La commande à distance ne fonctionnera pas si le récepteur est masqué.
4. Conservez la commande à distance à l'abri des températures élevées et des endroits humides. Les piles devront être changées lorsque le signal sera faible.
5. Si la commande à distance n'est pas utilisée pendant une période de temps prolongée, il est préférable de retirer les piles.
7. N'utilisez que des piles conçues pour les boîtiers de commande à distance.

Installation des piles :

1. Au dos du boîtier de commande, poussez le capot vers le bas pour ouvrir, comme montré sur la figure.
2. Insérez les piles en respectant les polarités.
3. Fermez le capot.

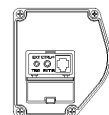

Figure 19 : porte du capuchon d'extrémité

Instructions de fonctionnement

Raccordement à une source électrique externe :

1. retirez le feutre collé sur la barre inférieure pour vous assurer que la barre est libérée du boîtier.
2. Mettez sous tension (à la tension appropriée)

Comment utiliser le bouton interrupteur de la commande manuelle/de la télécommande (figure 20-21)

L'écran motorisé possède quatre types d'options de commandes : infrarouge (IR), commande manuelle, commande par déclencheur, commande externe (commande centrale ou RS232/USB).

Autres options de commande (en option)

1. transformez la commande infrarouge en une commande FM sans fil grâce au récepteur convertisseur synchro sans fil.
2. A l'aide de l'adaptateur de commande d'alimentation synchro intelligent, commandez en continu le projecteur. Veuillez vous reporter aux instructions du manuel si les options A et B sont couplées.

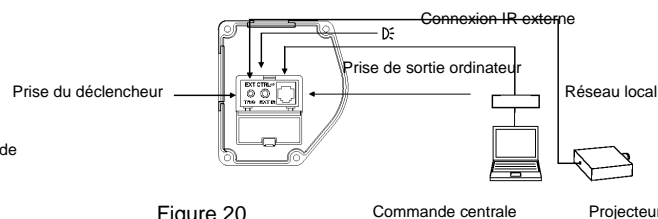

Figure 20

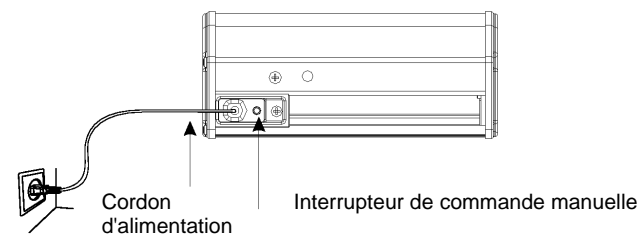

Figure 21

La commande de l'interrupteur respecte la priorité suivante : Bas-Stop-Haut-Stop-Bas

6